



# Probattery

## PRO -1 BSLA - 7/12 - CP1 12Volts 7Amp

BSLA - 7/12 - CP1 12Volts 7Amp

Las baterías Probattery son fabricadas bajo normas IEEE, JIS BS 6290 (4) EUROBAT Draft IEC896-2 UL 1898 con la más alta tecnología, brindando alta densidad de energía, mayor rendimiento, expectativa de vida útil en tiempo y cantidad de ciclos en comparación con la mayoría de las baterías VRLA.

Cada batería es testeada previamente al despacho a fin de optimizar la más alta performance de servicio.

### APLICACIONES

- Telecomunicaciones
  - UPS
  - TV Cable
  - Iluminación de Emergencia
  - Back Up de Energía
  - Sistemas de Seguridad
  - Electromedicina
  - Señalización y Balizamiento
- Sistemas de Generación de Energía Alternativa Solar
  - Fotovoltaicos y Eolicos
  - Equipos de Control
  - Computación
  - Cajas Registradoras
  - Equipos de Medición
  - Máquinas Expendedoras

### GENERALIDADES

- Placas Positivas - PbO<sub>2</sub>
- Fabricada bajo Normas ISO
- Placas Negativas - Plomo
- Declarada mercadería no peligrosa IATA/IACAO (A67)
- Separadores - Fibra de Vidrio de Alta Absorción Microporoso
- Libre de Mantenimiento • Baja Autodescarga
- Tecnología AGM Electrolito Absorbido
- Electrolito - H<sub>2</sub>SO<sub>4</sub> Absorbido en material separador SG 1300
- Gabinetes ABS - Flame Retardant Opcional
- Gabinete Contenedor - ABS Alto Impacto
- Puede ser utilizada en cualquier posición
- No genera Gasificación
- Uso Estacionario, Cíclico o Stand By

### DIMENSIONES Y PESO

Longitud (mm/ inch)	151 / 5.94	Altura total (mm/ inch)	100 / 3.94
Anchura (mm/ inch)	65 / 2.56	Aprox. Peso (kg/ lbs)	2.43/ 5.36
Altura (mm/ inch)	94 / 3.70		

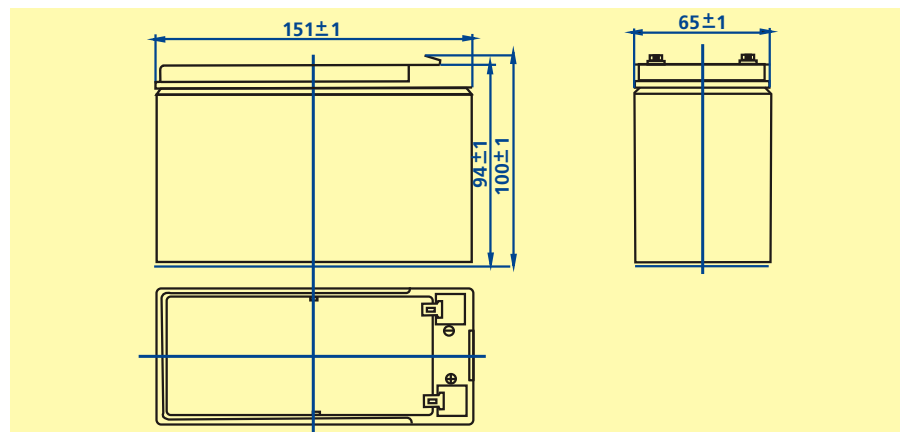

## ESPECIFICACIONES TECNICAS

TENSIÓN NOMINAL	12V
CANTIDAD DE CELDAS	6
VIDA ÚTIL (según NORMAS EUROBAT GUIDE IEC60896-2)	3 años
<b>CAPACIDAD NOMINAL 77°F (25°)</b>	
• 20 hs (0.35A, 10.5V)	7Ah
• 10 hs (0.68A, 10.5V)	6.8Ah
• 5 hs (1.13A, 10.5V)	5.65Ah
• 1 hs (4.56A, 9.6V)	4.56Ah
<b>RESISTENCIA INTERNA 77°F (25°)</b>	
• Batería totalmente cargada	28m0hms
<b>AUTODESCARGA</b>	
• Disminuye el 3% de capacidad por mes a 20°C (promedio)	
<b>RANGOS DE TEMPERATURA</b>	
• Descarga	-20 ~ 60°C
• Carga	-10 ~ 60°C
• Almacenamiento	-20 ~ 60°C
DESCARGA MAXIMA DE CORRIENTE 77°F(25°C)	105A(5s)
CORRIENTE DE CORTO CIRCUITO	350A
<b>METODOS DE CARGA</b>	
Carga de voltaje constante 77°F(25°)	
• EMPLEO DE CICLO	14.5-14.9V
Máxima carga corriente	2.8A
Compensación de temperaturas	-30mV/°C
• USO STANDBY	13.6-13.8V
Compensación de temperaturas	-20mV/°C

## DESCARGA A CORRIENTE CONSTANTE (amperes 77°F25°C)

Punto Final Volts/Celda	5 min	10 min	15 min	30 min	1 h	3 h	5 h	10 h	20 h
1.60V	29.1	18.4	14.8	8.30	4.56	1.84	1.26	0.70	0.363
1.65V	27.5	17.5	14.2	7.90	4.40	1.80	1.22	0.69	0.359
1.70V	26.0	16.7	13.6	7.62	4.22	1.74	1.17	0.69	0.355
1.75V	24.4	15.7	13.0	7.24	4.04	1.68	1.13	0.68	0.350
1.80V	22.8	14.8	12.4	7.03	3.84	1.63	1.08	0.66	0.344

## DESCARGA A PODER CONSTANTE (watts 77°F25°C)

Punto Final Volts/Celda	5 min	10 min	15 min	30 min	45 min	1 h	2 h	3 h	5 h
1.60V	52.0	35.1	27.5	15.2	11.50	8.97	5.06	3.59	2.33
1.65V	49.4	33.3	26.5	14.6	11.00	8.59	4.94	3.50	2.29
1.70V	46.9	31.6	25.4	14.0	10.50	8.23	4.80	3.40	2.25
1.75V	44.5	29.8	24.3	13.4	10.10	7.99	4.85	3.30	2.21
1.80V	41.6	28.0	23.3	12.9	9.75	7.62	4.50	3.19	2.15

## CURVAS CARACTERISTICAS

Curva característica Descarga (25°C)

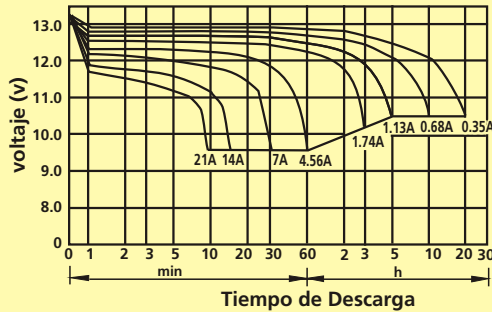

Curva de carga (0.25CA, 25°C)

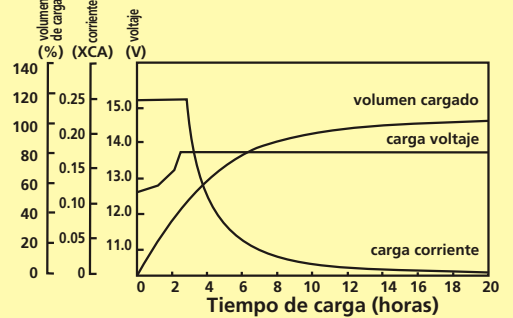

Relación entre tensión de carga y temperatura

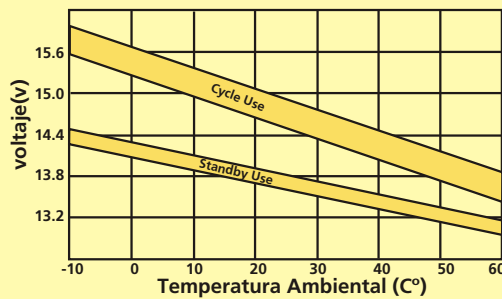

Autodescarga característica

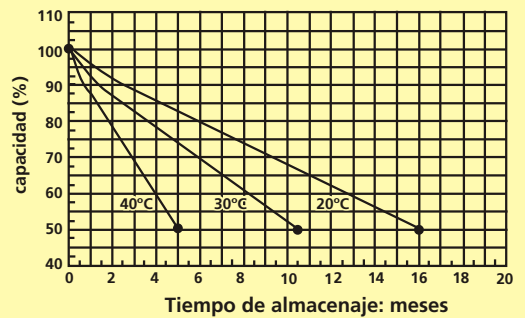

Variación de la capacidad en uso stand by con la vida útil

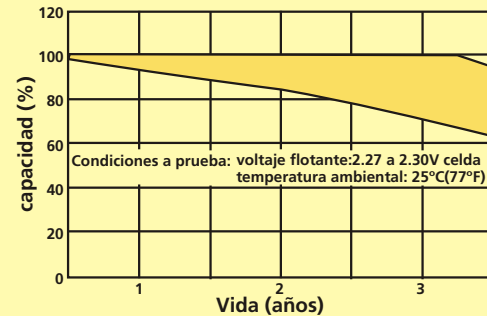

Relación de la cantidad de ciclos en relación con la profundidad de las descargas

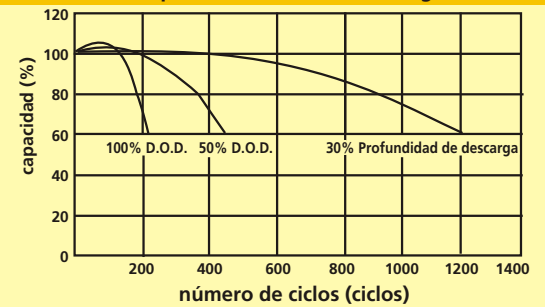

Efecto de la temperatura sobre la cantidad de ciclos

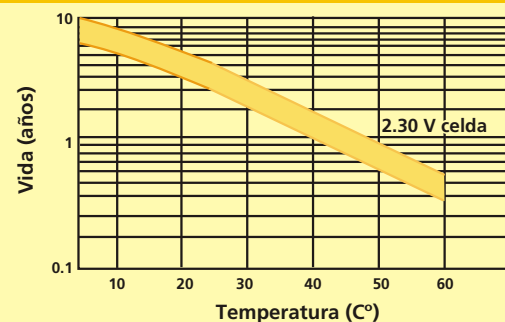

Efecto temperatura sobre capacidad

