

### Especificaciones

Tensión nominal	6V	
Capacidad nominal (20 HR)	4.0AH	
Medidas	Largo	70±1mm (2.76 inches)
	Ancho	47±1mm (1.85 inches)
	Altura	100±2mm (3.94 inches)
	Alto (con terminal)	106±2mm (4.17 inches)
Peso aproximado	Aprox. 0.69 Kg (1.52 lbs)	
Terminal	T1	
Material del contenedor	ABS	
Capacidad medida	4.00AH/0.20A	(20hr, 1.80V/celda, 25°C/77°F)
	3.72AH/0.372A	(10hr, 1.80V/celda, 25°C/77°F)
	3.40AH/0.68A	(5hr, 1.75V/celda, 25°C/77°F)
	3.06AH/1.02A	(3hr, 1.75V/celda, 25°C/77°F)
	2.51AH/2.51A	(1hr, 1.60V/celda, 25°C/77°F)
Corriente de descarga máxima	60A (5s)	
Resistencia Interna	Aprox 45mΩ	
Rango de temperatura de uso	Descarga: -15~50°C (5~122°F)	
	Carga: 0~40°C (32~104°F)	
	Almacenamiento: -15~40°C (5~104°F)	
Temperatura nominal de uso	25±3°C (77±5°F)	
Uso cíclico	Corriente inicial de carga menor a 1.2A	
	7.2V~7.5V a 25°C (77°F) Temp. Coeficiente - 15mV/°C	
Uso estacionario	Sin límite en corriente inicial de carga	
	6.75V~6.9V a 25°C (77°F) Temp. Coeficiente - 10mV/°C	
Capacidad afectada por la temperatura	40°C (104°F)	103%
	25°C (77°F)	100%
	0°C (32°F)	86%
Auto-descarga	Las baterías PROBATTERY pueden ser almacenadas hasta 6 meses a 25°C y entonces una recarga de mantenimiento es necesaria. En temperaturas mayores el intervalo de tiempo debe ser menor.	



### Aplicaciones

- Usos generales
- Sistemas de alimentación ininterrumpida (UPS)
- Sistema de energía Eléctrica (EPS)
- Suministro de energía de respaldo en emergencia
- Luces de emergencia
- Señalamiento Ferroviario
- Señalamiento Aeronáutico
- Aparatos y equipos electrónicos
- Alarmas y sistemas de Seguridad
- Alimentación de sistemas de comunicación
- Suministro de Alimentación de CC



### Descarga a corriente constante (amperes) a 25°C (77°F)

Tensión final/Tiempo	5min	10 min	15 min	20min	30min	45min	1h	2h	3h	4h	5h	6h	8h	10 h	20h
1.85V/celda	8.57	6.58	5.45	4.71	3.64	2.68	2.26	1.34	1.05	0.85	0.69	0.60	0.486	0.406	0.223
1.80V/celda	11.5	8.41	6.59	5.57	4.30	3.12	2.53	1.46	1.13	0.91	0.75	0.65	0.515	0.419	0.225
1.75V/celda	13.0	9.24	7.19	5.99	4.46	3.24	2.65	1.51	1.15	0.93	0.77	0.66	0.524	0.430	0.227
1.70V/celda	14.3	10.1	7.68	6.30	4.65	3.37	2.74	1.55	1.18	0.95	0.78	0.68	0.532	0.438	0.231
1.65V/celda	15.7	10.9	8.17	6.69	4.90	3.45	2.80	1.58	1.23	0.99	0.81	0.69	0.540	0.447	0.234
1.60V/celda	17.4	11.8	8.73	7.13	5.18	3.60	2.83	1.64	1.27	1.02	0.83	0.71	0.545	0.452	0.236

### Descarga a potencia constante (watts) a 25°C (77°F)

Tensión final/Tiempo	5min	10 min	15 min	20 min	30min	45min	1h	2h	3h	4h	5h	6h	8h	10 h	20h
1.85V/celda	15.7	12.2	10.2	8.88	6.95	5.16	4.37	2.60	2.04	1.66	1.36	1.18	0.959	0.803	0.441
1.80V/celda	20.8	15.4	12.1	10.3	8.07	5.96	4.86	2.82	2.18	1.77	1.45	1.27	1.014	0.827	0.445
1.75V/celda	23.0	16.6	13.1	11.0	8.31	6.12	5.06	2.91	2.22	1.80	1.49	1.30	1.030	0.848	0.449
1.70V/celda	24.6	17.7	13.8	11.5	8.60	6.34	5.21	2.98	2.27	1.85	1.52	1.32	1.043	0.864	0.457
1.65V/celda	26.7	18.9	14.5	12.1	9.00	6.44	5.29	3.00	2.36	1.90	1.56	1.35	1.057	0.881	0.462
1.60V/celda	28.8	20.1	15.3	12.8	9.43	6.68	5.31	3.12	2.42	1.96	1.61	1.37	1.065	0.889	0.464

### Dimensiones

#### T1 Terminal Unidad: mm (inches)

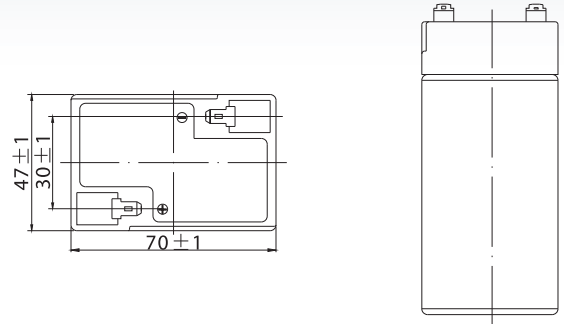
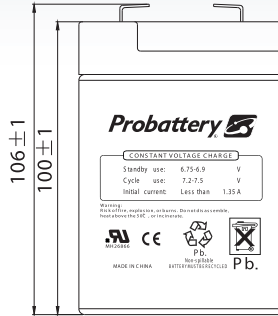
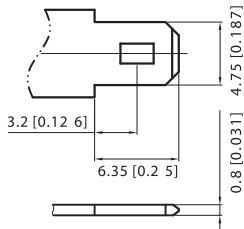

### Curvas características de descarga

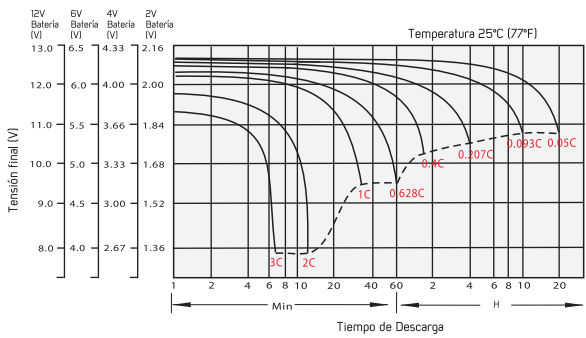

### Curvas Características de carga de flote

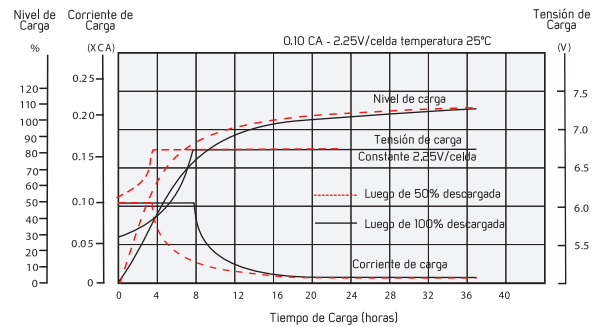

### Efectos de la temperatura vs Capacidad de la batería

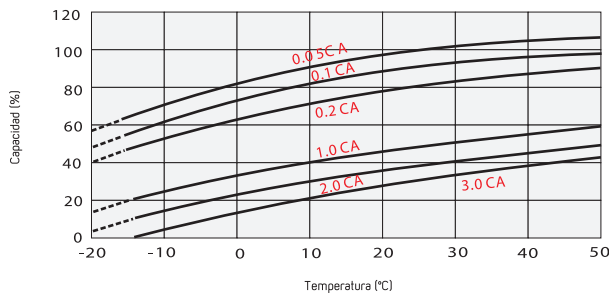

### Efectos de la temperatura en uso estacionario

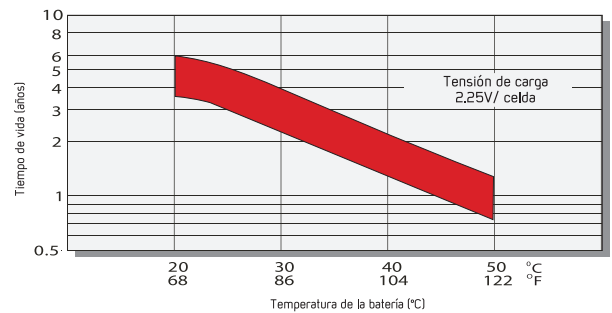

### Ciclos de vida vs. Profundidad de descarga

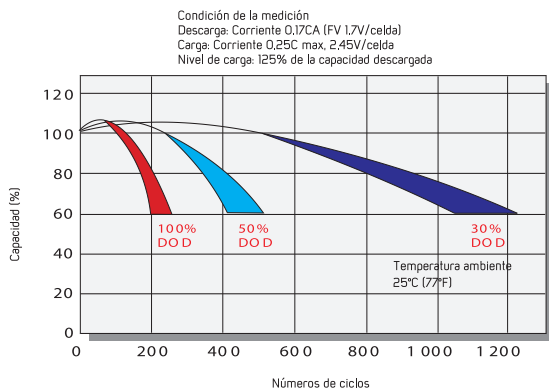

### Características Auto-descarga

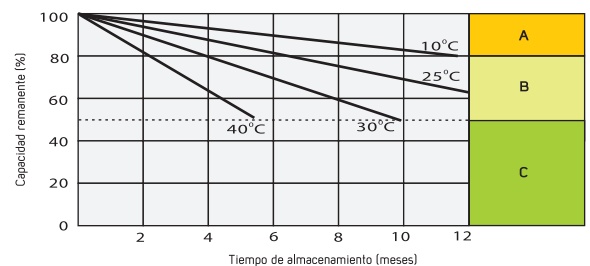

- A** No requiere carga suplementaria (Realice una carga suplementaria antes de usar si se requiere obtener el 100% de capacidad)
- B** Se requiere carga suplementaria antes de usar. Opcionalmente cargue como se indica:  
1. Cargue durante 3 días a corriente limitada en 0,25CA y tensión constante de 2,25V/celda.  
2. Cargue durante 20 horas a corriente limitada en 0,25CA y tensión constante de 2,45V/celda.  
3. Cargue durante 8-10 horas a corriente limitada 0,05CA.
- C** La carga suplementaria en esta condición puede fallar para recuperar la capacidad. La batería no debe dejarse almacenada en esta condición.